

Brinsea

OVA-EASY ADVANCE



Notice d'utilisation

Sommaire

Chapitres	Sujet	Page
1	Introduction	2
2	Déballage	3
3	Emplacement et mise en place	3
4	Mise en route rapide	3
5	Système de réglage digital	5
6	Stockage des œufs	8
7	Température	8
8	Humidité and Ventilation	9
9	Retournement des œufs	11
10	Placement des œufs	12
11	Refroidissement périodique pendant l'incubation	13
12	Éclosion	14
13	Nettoyage	14
14	Identification des problèmes	15
15	Entretien et calibrage	16
16	Caractéristiques techniques	19

1 Introduction



Lire la notice avant toute utilisation.

Cette notice vous explique comment faire fonctionner votre nouvelle couveuse digitale OvaEasy Advance Séries II avec retournement automatique programmable. Merci de bien lire ces instructions avant d'utiliser votre machine et les conserver précieusement. Ce document donne la marche à suivre pour réussir avec succès l'éclosion de vos œufs, mais il est bon de noter que l'incubation suppose le contrôle et le réglage de nombreux facteurs, changeant selon les circonstances et il se peut que d'autres procédures soient nécessaires. Votre incubateur est conçu pour s'adapter aux conditions d'incubation spécifiques à un grand nombre d'espèces diverses et dans des conditions ambiantes variables; ce guide ne peut donc couvrir chaque cas spécifique.

Toute une gamme d'ouvrages sur les techniques d'incubation est disponible et nous vous demandons de vous y référer.

La couveuse OvaEasy Advance peut être fournie avec la pompe d'humidité Advance en option qui permet de régler automatiquement le taux d'humidité dans la machine. Un guide d'utilisation séparé est alors fourni.

Fig. 1 Principales fonctions de la couveuse OvaEasy Advance Séries II avec retournement programmable.

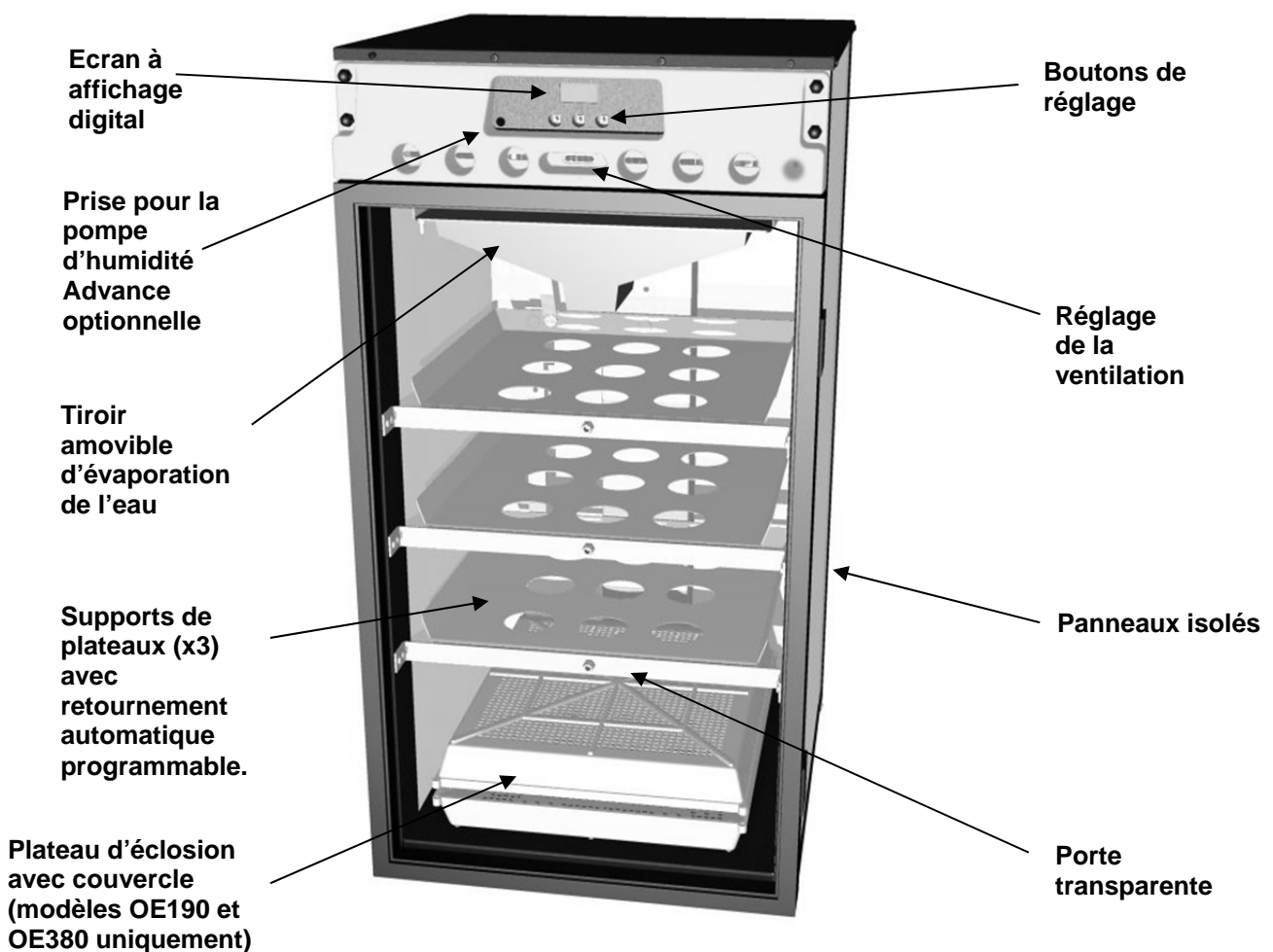

2 Déballage et assemblage

- 2.1 Votre couveuse est emballée dans un ensemble protecteur. Déballiez l'ensemble avec précaution et conservez les emballages en cas de retour du produit.
- 2.2 Identifiez chaque composant et vérifiez qu'aucun n'est endommagé ou manquant. Si une pièce est manquante ou endommagée, veuillez contacter votre revendeur ou Brinsea Products. **ATTENTION – NE JAMAIS UTILISER UN APPAREIL ENDOMMAGÉ.**
- 2.3 Vérifiez que l'alimentation électrique corresponde aux caractéristiques de l'appareil indiquées sur l'étiquette technique collée sur le carton. Le jeu de cordons d'alimentation doit être adapté à l'alimentation électrique et être conforme aux normes de sécurité en vigueur dans le pays dans lequel l'incubateur est utilisé.
- 2.4 Pour bénéficier d'une garantie gratuite de deux ans, visitez notre site internet et enregistrez votre couveuse en ligne. Si vous n'avez pas d'accès internet, contactez votre revendeur.





3 Emplacement et installation

L'INCUBATEUR DOIT ETRE MIS A L' ABRI DES PROJECTIONS D'EAU ET DE L'HUMIDITE, ET NE DOIT PAS ETRE ACCESSIBLE AUX ANIMAUX NI AUX ENFANTS.

- 3.1 Votre incubateur donnera de meilleurs résultats dans un local à température constante et bien aéré surtout si plusieurs incubateurs fonctionnent en même temps. Assurez-vous que la température ne descend pas en dessous de 15°C surtout la nuit et que l'appareil n'est pas exposé directement aux rayons solaires. L'idéal est de contrôler la température du local entre 20 et 25°C à l'aide d'un thermostat.
- 3.2 Placez toujours l'incubateur bien de niveau sur une table ou un plan de travail mais pas sur le sol. Assurez-vous que la surface puisse supporter le poids de la machine et de son contenu. Veuillez consulter les caractéristiques techniques situées à la fin de ce document.
- 3.3 Ouvrez la porte, tirez le tiroir d'évaporation et remplissez-le d'une solution eau-désinfectant spécial couveuse. Remplir jusqu'à environ 2,5 cm du bord. Le bloc d'évaporation (en papier blanc) n'est normalement pas nécessaire sauf pour l'obtention d'un taux d'humidité élevé (éclosion par exemple). Refermez la porte.
- 3.4 Branchez le cordon d'alimentation en vous assurant qu'il ne soit pas trop tendu. Les ventilateurs se mettent en route et l'écran digital affiche la température et l'humidité de l'air.

4 Mise en route rapide

MISE EN ROUTE RAPIDE est prévue pour permettre aux utilisateurs de programmer rapidement leur couveuse. Pour obtenir des instructions détaillées sur chacun des sujets, lire ce livret en entier.

	APPUYEZ SUR LES 2 BOUTONS POUR ACCEDER AU MENU
	SELECTION DES OPTIONS / RETOUR AU MENU
	PASSER A L'ECRAN SUIVANT / AUGMENTER LA VALEUR / AFFICHAGE EN CELSIUS.
	RETOUR A L'ECRAN PRECEDENT / DIMINUER LA VALEUR / AFFICHAGE EN FAHRENHEIT.
	APPUYEZ SUR LES 2 BOUTONS POUR REGLER LE NIVEAU DES PLATEAUX (DE GAUCHE OU DE DROITE À L'HORIZONTAL)

MENU PRINCIPAL-MISE EN ROUTE RAPIDE

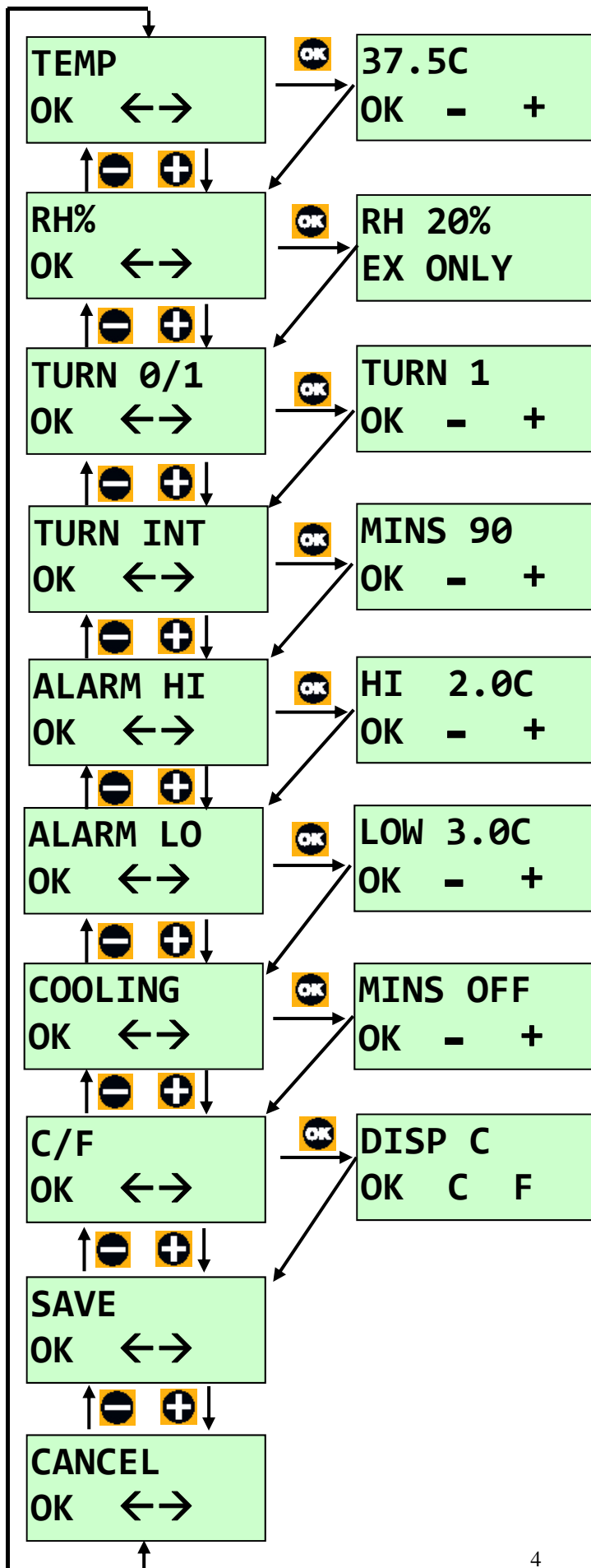

TEMPERATURE D'INCUBATION.
 REGLABLE DE 20.0 – 40.0°C
 (68.0 – 104.0°F).
 PAR DEFAUT 37.5°C (99.5°F).

HUMIDITE RELATIVE.
 REGLABLE DE 20% – 80%.
 PAR DEFAUT 20%.
 UNIQUEMENT POUR LA VERSION
 EX, AVEC LA POMPE D'HUMIDITE
 ADVANCE – VOIR CHAPITRE 8.

RETOURNEMENT AUTOMATIQUE.
 CONTROLE LE SYSTEME DE
 RETOURNEMENT AUTOMATIQUE
 MARCHÉ (1) ARRÊT(0) (0par défaut)

INTERVALE DE RETOURNEMENT.
 DEFINIR LE TEMPS DE
 RETOURNEMENT. ENTRE 30 – 180
 MINUTES. (45min par défaut)

ALARME HAUTE TEMPERATURE REGLABLE
 DE 1.0 – 5.0°C (1.8 – 9.0°F) AU DESSUS DE LA
 TEMPERATURE D'INCUBATION. PAR DEFAUT
 2.0°C (3.6°F).

ALARME BASSE TEMPERATURE. REGLABLE
 DE 1.0 – 5.0°C (1.8 – 9.0°F) AU DESSOUS DE
 LA TEMPERATURE D'INCUBATION. PAR
 DEFAUT 3.0°C (5.4°F).

**REFROIDISSEMENT PERIODIQUE PENDANT
 L'INCUBATION**
 ETEINT LE CHAUFFAGE POUR UNE DUREE
 PRECISE UNE FOIS TOUTES LES 24
 HEURES. (VOIR SECTION 11).
 REGLABLE DE 60 A 360 MINUTES.
 PAR DEFAUT - OFF.

CELSIUS / FAHRENHEIT.
 AFFICHE TOUTES TEMPERATURES
 EN °C OU °F.
 PAR DEFAUT °C.

SAUVEGARDE.
 TOUS LES CHANGEMENTS SONT
 SAUVEGARDES - RETOUR A
 L'ECRAN D'AFFICHAGE NORMAL.

ANNULATION. (ECHAP.)
 TOUS LES CHANGEMENTS SONT
 IGNORES. SAUVEGARDES -
 RETOUR A L'ECRAN D'AFFICHAGE

5 Système de réglage digital

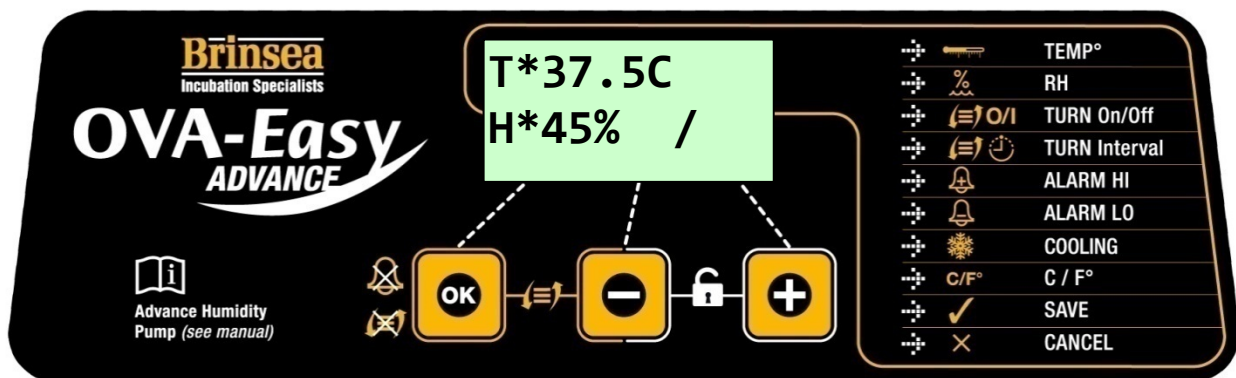

Le système de réglage digital de l'Ova-Easy utilise des sondes de température et d'hygrométrie très précises et calibrées individuellement. Méfiez-vous des thermomètres ou hygromètres analogiques ou digitaux à bas prix lorsque vous les comparez à l'écran de votre incubateur.

- 5.1 FONCTIONNEMENT NORMAL– La température et l'humidité sont affichées en permanence. L'indicateur de retournement automatique indique son statut: allumé ou éteint.

L'astérisque « * » placé à côté de la température indique l'alimentation électrique du chauffage. En temps de chauffe, l'astérisque est affiché de façon permanente. Lorsque la machine a atteint sa température de consigne, il clignote doucement.

Lorsque l'on baisse la température l'astérisque <<*>> ne s'affiche plus ce qui est normal. Pendant le refroidissement périodique (voir section 11) l'astérisque est remplacé par une flèche "↓".

L'astérisque « * » placée à côté de l'humidité s'affiche seulement lorsque que la pompe à eau est en route (voir chapitre 8) et n'est applicable que lorsque la machine est équipée du module de pompe d'humidité Advance EX (en option).

Si le retournement automatique est éteint "=" s'affichera au coin de l'écran digital.

Si le retournement automatique est allumé le symbole "/" tournera continuellement au coin de l'écran digital.

- 5.2 AFFICHAGE DE PANNE DE COURANT – Si l'alimentation électrique a subit une coupure (ou lors de la mise en route), un "P" clignote dans le coin de l'écran. Appuyez sur le bouton OK pendant au moins 2 secondes et il s'effacera. Si la raison de la coupure de courant n'est pas connue, vérifiez que le cordon est bien branché dans la machine.

Une fois que le "P" a disparu, il est recommandé de mirer vos œufs pour vérifier qu'il n'y ait pas de perte.

T*37.5C
H 45% P/

- 5.3 **AFFICHAGE DE L'ALARME DE TEMPERATURE HAUTE** – Si la température mesurée dépasse la température réglée pour l'alarme, un signal sonore est activé immédiatement et «+T» s'affiche. Appuyez sur OK pour éteindre l'alarme pendant 30 minutes.

Si le problème de dépassement de température se résout de lui-même, « +T » reste cependant affiché pour vous signaler qu'un problème est survenu. Appuyez sur OK pour éteindre l'indication. Vérifiez que l'incubateur n'est pas (ou n'a pas été) en contact direct avec les rayons du soleil ou toute autre source de chaleur. Il est recommandé de mirer vos œufs pour vérifier qu'il n'y ait pas de perte.

T 39.8C
H 45% +T

- 5.4 **AFFICHAGE DE L'ALARME DE TEMPERATURE BASSE** – Si la température mesurée est en dessous la température réglée pour l'alarme, après 60 minutes, un signal sonore est activé et «-T» s'affiche. Appuyez sur OK pour éteindre l'alarme pendant 30 minutes.

Si le problème de basse température se résout de lui-même, « -T » reste cependant affiché pour vous signaler qu'un problème est survenu. Appuyez sur OK pour éteindre l'indication. Vérifiez que l'incubateur n'est pas (ou n'a pas été) dans un courant d'air ou que la température de la pièce n'ait pas chuté brutalement. Il est recommandé de mirer vos œufs pour vérifier qu'il n'y ait pas de perte.

T*32.1C
H 45%-T/

- 5.5 **ALARME EN CAS D'UNE BAISSSE DE LA TEMPERATURE AMBIANTE** - Lorsque la température ambiante relevée demeure trop basse au bout d'une heure, pour des résultats optimum, une alarme « -RM » s'affiche et un signal sonore est activé. Appuyez sur OK pour désactivé le signal sonore pendant 30 minutes.

Si le problème de la température ambiante est résolu, l'alarme « -RM » reste affichée afin de montrer que le problème est survenu. Appuyez sur OK afin de supprimer l'affichage de l'alarme. Vérifiez que la couveuse n'est pas (et n'a pas été) dans un courant d'air ou bien que la température ambiante ne soit pas descendue de manière importante. Il est recommandé de mirer vos œufs pour vérifier qu'il n'y ait pas de perte.

T*37.5C
-RM /

- 5.6 **ALARME EN CAS D'UNE HAUSSE DE LA TEMPERATURE AMBIANTE** - Lorsque la température ambiante relevée demeure trop élevée au bout d'une heure, pour des résultats optimum, une alarme « +RM » s'affiche et un signal sonore est activé. Appuyez sur OK pour désactivé le signal sonore pendant 30 minutes.

Si le problème de la température ambiante est résolu, l'alarme « +RM » reste affichée afin de montrer que le problème est survenu. Appuyez sur OK afin de supprimer l'affichage de l'alarme. Vérifiez que la couveuse n'est pas (et n'a pas été) directement exposée aux rayons du soleil ou bien que l'appareil ne soit pas trop prêt d'une source de chaleur. Les œufs peuvent eux-mêmes dégager de la chaleur métabolique dans les stades les plus avancés de l'incubation et peuvent être la cause de cette hausse

de température. Si une hausse de la température ambiante est relevée, il est recommandé de mirer vos œufs pour vérifier qu'il n'y ait pas de perte.

T*37.5C
+RM /

5.7 REGLAGE AUTOMATIQUE DU NIVEAU DES PLATEAUX

AFIN D'ÉVITER TOUT RISQUE DE DANGER ET ENDOMMAGEMENT DU MÉCANISME NE JAMAIS LANCER LE RETOURNEMENT SI LA PORTE DE LA COUVEUSE EST OUVERTE. NE PAS OUVRIR LA PORTE QUAND LES PLATEAUX TOURNENT.

UNE ALARME SONORE SE MET EN ROUTE À CHAQUE DÉBUT DE RETOURNEMENT. POUR ARRÊTER LES PLATEAUX DE TOURNER APPUYEZ SUR N'IMPORTE QUEL BOUTON UNE FOIS.

- **Mise à niveau des plateaux pour une courte durée afin de pouvoir mettre les œufs ou bien pour vérifier les œufs :**

Le retournement automatique doit être positionné sur « on » (I) dans le menu principal.

Appuyez simultanément sur les boutons OK et -. Le système de contrôle fait tourner les plateaux jusqu'à ce qu'ils soient à niveau. Le système du retournement automatique sera alors en mode « Pause ».

Vous devez alors appuyer sur un des boutons pour activer de nouveau le retournement automatique. Les plateaux seront déplacés sur le côté et le retournement automatique sera activé de nouveau. Si la fonction ne redémarre pas dans les 30 minutes, un signal sonore alertera l'opérateur.

Si un des boutons est appuyé alors que les plateaux sont en mouvement, le moteur s'arrêtera et le système sera en mode « Pause ». Vous devrez appuyer sur un des boutons pour activer de nouveau le retournement automatique. Si la fonction ne redémarre pas dans les 30 minutes, un signal sonore alertera l'opérateur.

T*37.5C
PAUSE =

- **Mise à niveau des plateaux pour une longue durée (par exemple lorsque vous avez besoin d'utiliser tout l'espace disponible de la couveuse pour la phase éclosion) :**

Le retournement automatique doit être positionné sur « on » (I) dans le menu principal.

Appuyez simultanément sur les boutons OK et -. Le système de contrôle fait tourner les plateaux jusqu'à ce qu'ils soient à niveau. Aucune autre action ne sera prise jusqu'à ce que le système du retournement automatique soit réactivé à partir du menu principal.

Si un des boutons est appuyé alors que les plateaux sont en mouvement, le moteur s'arrêtera et le système sera en mode « Pause ». Vous devrez appuyer sur un des boutons pour activer de nouveau le retournement automatique. Si la fonction ne redémarre pas dans les 30 minutes, un signal sonore alertera l'opérateur.

- 5.8 ALARME SYSTEME DE RETOURNEMENT "FAULT"- Si les plateaux ne sont pas positionnés ou chargés de manière incorrecte, le moteur s'éteint et l'alarme se met en route. L'écran affiche « FAULT » - anomalie. Le retournement automatique s'éteint (0) aussi temporairement dans le menu principal afin d'éviter qu'il ne redémarre. L'écran affiche "FAULT". Toujours vous assurez que les plateaux soient bien poussés vers le fond de chaque étagère.

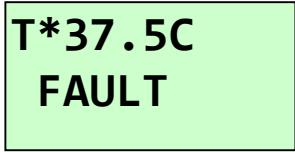

T*37.5C
FAULT

- 5.9 REGLAGES – Le programme principal permet le réglage de nombreux paramètres. En cas de coupure de courant tous les réglages sont conservés.

Pour accéder au programme principal, appuyez simultanément sur les boutons + et - pour déverrouiller l'écran. Pour les détails de réglage, voir en page 4.

6 Stockage des œufs

- 6.1 Conservez les œufs dans un endroit frais et humide. La plupart des espèces tolèrent une période de stockage de 14 jours avant que le taux d'éclosion ne soit affecté. Un retournement journalier pendant cette période de stockage aide aussi à maintenir un bon taux d'éclosion.
- 6.2 Eliminez autant que possible les œufs fissurés, déformés et souillés. Pour laver les œufs, n'utilisez qu'une solution exclusivement élaborée à cet effet et suivez précisément les instructions fournies par le fabricant. Il est essentiel de laver les œufs dans une solution considérablement plus chaude que les œufs. Souvenez-vous que toute solution enlèvera non seulement la saleté mais aussi la cuticule externe de l'œuf l'exposant à l'avenir à un plus grand risque de contamination bactériologique.

7 Température

Une température stable et correcte est essentielle pour de bons résultats. Ajustez-la avec soin.

- 7.1 Note: Votre incubateur ne sort pas forcément d'usine réglé à la bonne température. Suivez donc la procédure suivante avant de mettre les œufs à incuber.
- 7.2 Lorsque la température de l'incubateur monte et approche de la température de consigne, l'astérisque « * » (qui jusque-là était affiché en permanence) se met à clignoter. Attendez une heure au moins que la température se soit stabilisée avant de faire tout réglage.
- 7.3 PROGRAMMER LA TEMPERATURE
Appuyez simultanément sur les boutons + et - pour déverrouiller le programme principal.
Appuyez sur OK pour accéder à l'écran de réglage de température.
Réglez votre température de consigne désirée en appuyant sur les boutons + ou -. Appuyez sur OK pour sauvegarder les changements.
- 7.4 Utilisez l'écran pour contrôler la température. Il affiche la température de l'air avec une précision de 0,1 °C. Réglez la température avec soin.
- 7.5 L'affichage de la température peut être en ° Fahrenheit. Reportez-vous à la page 4 pour procéder au changement.

- | | | |
|-----|----------------------------|---------------------|
| 7.6 | Températures recommandées: | Durée d'incubation: |
| | Poules 37,4 – 37,6°C | 21 jours |
| | Faisanes 37,6 – 37,8°C | 23-27 jours |
| | Cailles 37,6 – 37,8°C | 16-23 jours |
| | Canes 37,4 – 37,6°C | 28 jours |
| | Oies 37,4 – 37,6°C | 28-32 jours |
- 7.7 Les embryons en développement tolèrent facilement des baisses de températures de courte durée et l'utilisateur ne devrait pas s'inquiéter du refroidissement des œufs lors de l'observation de leur développement. Des températures supérieures à la température optimale peuvent par contre rapidement affecter les embryons et doivent à tout prix être évitées.
- 7.8 L'Ova-Easy Advance comprend une alarme de température. Voir chapitre 5 pour plus de détails.

8 Humidité et Ventilation

Des variations passagères du taux d'humidité ont peu d'importance à condition que le taux d'humidité moyen pendant la période d'incubation soit lui quasi optimal, permettant une perte de poids idéale. Il est aussi important d'augmenter le taux d'humidité pour l'éclosion. Attention: une humidité excessive sur une période prolongée peut nuire.

Le taux d'humidité pendant l'incubation est affecté par 2 facteurs: l'évaporation dans l'incubateur (eau émanant des œufs et des bacs) et le niveau de ventilation. La teneur en eau de l'air ambiant (humidité relative) est aussi à prendre en compte.

Les éleveurs ont deux méthodes à leur disposition pour obtenir un taux d'humidité optimal dans l'Ova-Easy Advance:

- 8.1 Mesurer et ajuster les taux d'humidité pour égaler les taux recommandés pour chaque espèce.

Les taux d'humidité généralement recommandés pour les groupes suivants sont:

Incubation	Volaille, Palmipèdes	40-50% HR
	Perroquets	35-45% HR
Eclosion	Toutes les espèces	65% HR ou plus

Pour de plus amples informations reportez-vous à des sources d'information spécifiques.

- 8.2 Les œufs perdent de l'humidité par leur coquille et le rythme d'évaporation dépend du taux d'humidité de l'air environnant et de la porosité de la coquille. Pendant l'incubation, les œufs doivent perdre une quantité d'eau fixe qui correspond à une perte de poids de 13-16% selon les espèces. En pesant les œufs périodiquement pendant l'incubation il est possible de contrôler et, si nécessaire, de corriger le taux d'humidité pour atteindre la perte de poids optimale.

Pesez les œufs le jour où vous les mettez à incuber, prenez le poids moyen des œufs et tracez un graphique en suivant l'exemple ci-dessous. La ligne de perte de poids idéale est tracée en joignant les points représentant le poids moyen initial et le poids idéal d'éclosion (de 13-16% inférieur selon les espèces). L'axe des abscisses représente la période d'incubation en jours et celui des ordonnées le poids moyen en grammes.

En mesurant le poids moyen actuel des œufs tous les 3 jours environ, la ligne de perte de poids actuelle des œufs peut être tracée et comparée à la ligne idéale, permettant les corrections nécessaires. Par exemple si la perte de poids actuelle est supérieure à l'optimale, car l'air a été trop sec, le taux d'humidité doit être augmenté pour compenser.

Pertes de poids idéales habituelles:	Volaille	13%
	Palmipèdes	14%

Diagramme de perte de poids

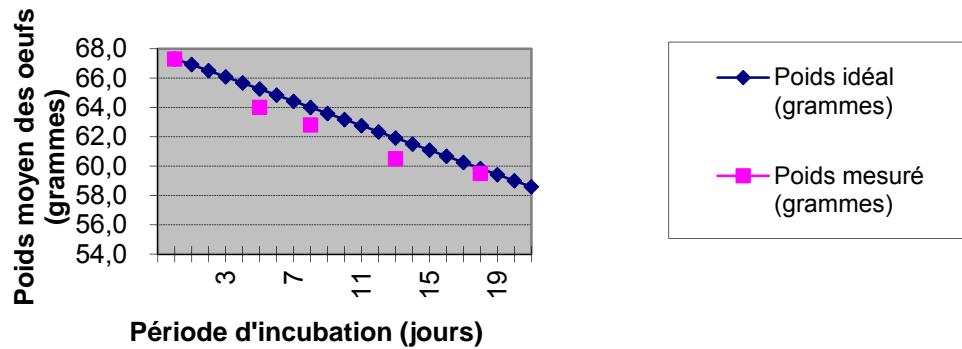

La plus fiable des deux méthodes est certainement le pesage des œufs. Nous recommandons cette approche surtout si vos taux d'éclosion sont bas ou si les œufs incubés sont de grande valeur.

Alternez le contrôle de la ventilation (diminuez la ventilation pour augmenter l'humidité) et ajoutez de l'eau dans le bac à eau pour changer le taux d'humidité. Il est même possible pour augmenter sensiblement l'humidité de mettre un papier d'évaporation dans le bac à eau. Cela augmente l'humidité (voir ci-dessous).

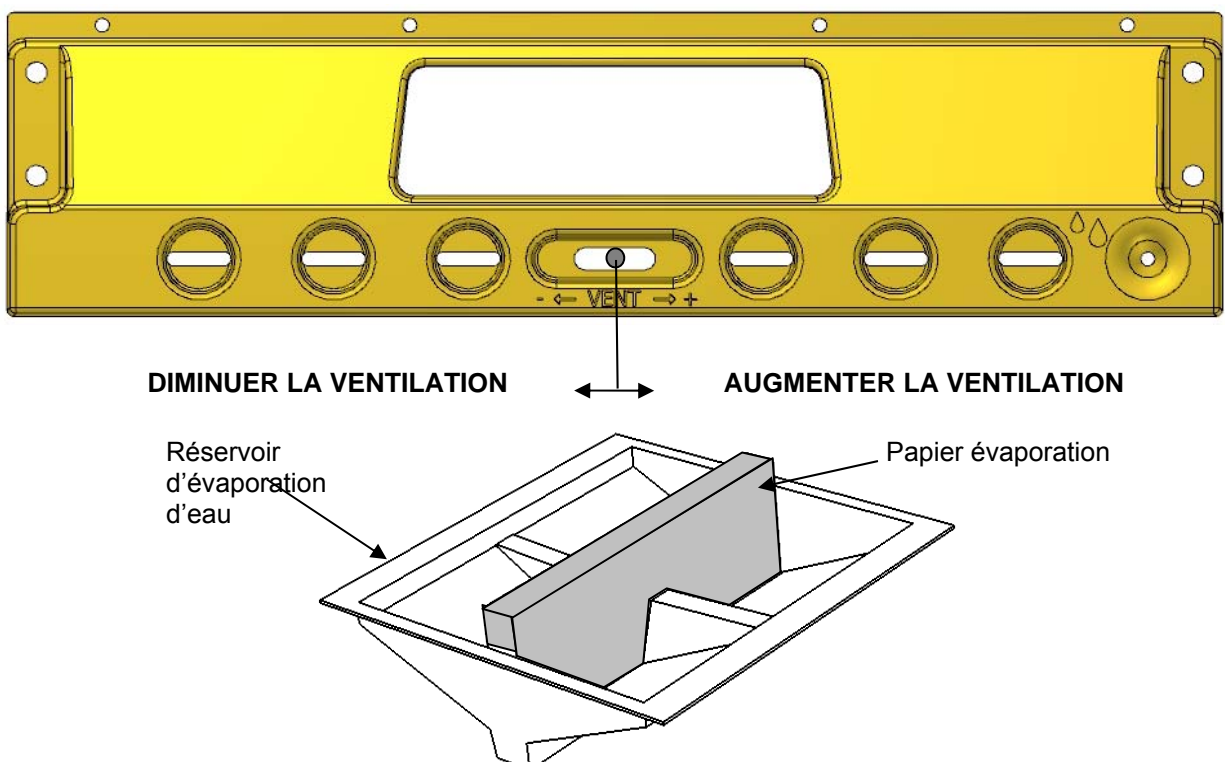

- 8.3 Dans tous les cas, le taux d'humidité doit être élevé à l'éclosion. La période étant de courte durée, la perte de poids ne sera pas réellement affectée. Le taux élevé d'humidité est nécessaire pour éviter que les membranes ne se dessèchent et ne se durcissent avant que le poussin n'éclore. Le taux d'humidité va augmenter naturellement lorsque les poussins vont commencer à éclore et que leurs membranes internes vont commencer à sécher. Cet effet s'ajoute à l'évaporation de l'eau du bac.
- 8.4 Résistez à la tentation d'ouvrir l'incubateur fréquemment. Il est préférable de laisser s'écouler au moins 6 heures entre les inspections. A l'éclosion les forts taux d'humidité baissent fort quand l'incubateur est ouvert et mettent assez longtemps à remonter.
- 8.5 La pompe d'humidité Advance de Brinsea (en option) permet de régler automatiquement le taux d'humidité dans la machine. L'écran digital affiche l'humidité et le système maintient le taux d'humidité programmé en contrôlant la pompe d'humidité.

Pompe d'humidité Advance

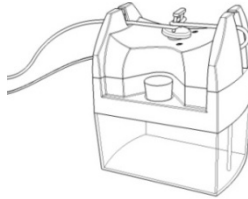

9 Retournement des œufs

Le système de retournement a deux fonctions:

Le retournement automatique est activé (sur « ON ») pour l'incubation des œufs (valable pour tous les modèles) ou bien pour le « multi-stage incubation » sur les modèles Ova-Easy 190 et Ova-Easy 380. (L'incubation à plusieurs étapes consiste à utiliser simultanément les plateaux pour incuber des œufs et le plateau d'éclosion pour éclore d'autres œufs.)

Le retournement automatique peut être éteint si vous n'utilisez votre incubateur que pour éclore les œufs.

9.1 ALLUMER ET ETTEINDRE LE RETOURNEMENT AUTOMATIQUE

Appuyez sur les boutons - et + en même temps pour activer le menu principal.

Faites défiler le menu jusqu'à l'option TURN 0 / 1 et appuyez sur OK pour choisir allumé ou éteint.

Appuyez sur le bouton + pour mettre le retournement en route (1) ou sur - pour l'éteindre (0).

Appuyez sur OK pour revenir au menu principal, faites défiler jusqu'à « SAVE » et appuyez sur OK pour sauvegarder vos changements.

T*37.5C
H*45% /

Retournement automatique allumé

T*37.5C
H*45% =

Retournement automatique éteint

9.2 PROGRAMMER LE TEMPS D'INTERVALLE DU RETOURNEMENT

Appuyez sur - et + simultanément pour débloquer le menu.

Faites défiler jusqu'à ce que « TURN INT » apparaisse et appuyez sur OK pour sélectionner l'option intervalle de retournement.

Appuyez sur + pour augmenter et - pour diminuer le temps d'intervalle entre 30 et 180 minutes par tranche de 15 minutes. Appuyez sur OK pour retourner au menu principal et faites défiler jusqu'à ce que « SAVE » apparaisse et appuyez sur OK pour sauvegarder les changements effectués.

- 9.3 MISE À NIVEAU DES PLATEAUX POUR METTRE EN PLACE LES ŒUFS (OU BIEN POUR UTILISER TOUS LES PLATEAUX POUR L'ÉCLOSION).

AFIN D'ÉVITER TOUT RISQUE DE DANGER ET ENDOMMAGEMENT DU MÉCANISME NE JAMAIS LANCER LE RETOURNEMENT SI LA PORTE DE LA COUVEUSE EST OUVERTE. NE PAS OUVRIR LA PORTE QUAND LES PLATEAUX TOURNENT. UNE ALARME SONORE SE MET EN ROUTE À CHAQUE DÉBUT DE RETOURNEMENT. POUR ARRÊTER LES PLATEAUX DE TOURNER APPUYEZ SUR N'IMPORTE QUEL BOUTON UNE FOIS.

- **Mise à niveau des plateaux pour une courte durée afin de pouvoir mettre en place les œufs ou bien pour vérifier les œufs :**

Le retournement automatique doit être positionné sur « on » (I) dans le menu principal.

Appuyez simultanément sur les boutons ok et -. Le système de contrôle fait tourner les plateaux jusqu'à ce qu'ils soient à niveau. Le système du retournement automatique sera alors en mode « Pause ».

Vous devrez appuyer sur un des boutons pour activer de nouveau le retournement automatique. Les plateaux seront déplacés sur le côté et le retournement automatique sera activé de nouveau. Si la fonction ne redémarre pas dans les 30 minutes, un signal sonore alertera l'opérateur.

Si un des boutons est appuyé alors que les plateaux sont en mouvement, le moteur s'arrêtera et le système sera en mode « Pause ». Vous devrez appuyer sur un des boutons pour activer de nouveau le retournement automatique. Si la fonction ne redémarre pas dans les 30 minutes, un signal sonore alertera l'opérateur.

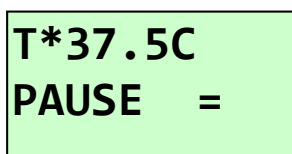

- **Mise à niveau des plateaux pour une longue durée (par exemple lorsque vous avez besoin d'utiliser tout l'espace disponible de la couveuse pour la phase éclosion) :**

Le retournement automatique doit être positionné sur « on » (0) dans le menu principal.

Appuyez simultanément sur les boutons ok et -. Le système de contrôle fait tourner les plateaux jusqu'à ce qu'ils soient à niveau. Aucune autre action ne sera prise jusqu'à ce que le système du retournement automatique soit réactivé à partir du menu principal.

Si un des boutons est appuyé alors que les plateaux sont en mouvement, le moteur s'arrêtera et le système sera en mode « Pause ». Vous devrez appuyer sur un des boutons pour activer de nouveau le retournement automatique. Si la fonction ne redémarre pas dans les 30 minutes, un signal sonore alertera l'opérateur.

10 Mise en place des œufs

- 10.1 Mettre la machine en route et laissez-la se stabiliser avant de mettre les œufs.
- 10.2 Remplir les plateaux à œufs de façon la plus équilibrée possible et placez-les de façon homogène sur les étagères pour éviter de forcer sur le système de retournement.
- 10.3 Placez les œufs la pointe en bas ou penchés pour que le côté arrondi ne soit jamais vers le bas. Les œufs peuvent rouler légèrement sans danger lors du retournement.

Assurez-vous que rien ne bloque le mécanisme de retournement, cela peut l'endommager et annuler votre garantie. Assurez-vous que les plateaux soient bien poussés vers le fond de l'incubateur.

- 10.4 Lorsque les plateaux sont sur les supports, fermez la porte.
- 10.5 Redémarrez le retournement (voir section 9).
- 10.6 Une fois les œufs mis en place, laissez la température se stabiliser pendant environ 24 h avant de la régler à nouveau. Vérifiez le niveau d'eau tous les 3 jours, et la température quotidiennement. Mirez vos œufs après 1 semaine d'incubation pour retirer les œufs vides ou non-fertiles (voir section 13).

11 Refroidissement périodique pendant l'incubation

Les éleveurs savent depuis plusieurs décennies que les œufs peuvent être refroidis pour de courtes périodes pendant l'incubation sans aucun problème mais de récentes recherches ont démontré que les taux d'éclosion peuvent être considérablement améliorés grâce au refroidissement périodique. Ces recherches ont été menées sur la volaille mais elles s'appliquent aussi aux palmipèdes. Le refroidissement périodique est un processus parfaitement naturel puisque la plupart des oiseaux quittent le nid au moins une fois par jour et laissent les œufs se refroidir pour des périodes de temps considérables. En 35 ans d'expérience Brinsea a conclu que les meilleurs taux d'éclosion sont toujours obtenus lorsque l'incubateur imite au plus près les conditions naturelles trouvées dans les nids.

Les paramètres précis de la fréquence et de la durée du refroidissement périodique optimale ne sont pas connus mais Brinsea a étudié les travaux de recherches et recommande les périodes de refroidissement suivantes à partir du jour 7 et jusqu'à 2 jours avant l'éclosion (moment où le retournement automatique doit lui aussi être interrompu).

Petites volailles, petits palmipèdes, faisans et cailles, etc.:	2 heures par jour
Espèces plus grandes (canards, oies, etc. .):	3 heures par jour

Le refroidissement périodique n'est pas recommandé pour les perroquets et les rapaces car aucune étude n'en a encore prouvé les avantages. Pour plus d'information référez-vous au site Brinsea www.Brinsea.co.uk/cooling

La fonction de refroidissement périodique éteint le chauffage de l'incubateur ainsi que l'alarme de basse température pour une période programmable pendant laquelle le ventilateur continue à fonctionner. A l'issue de la période de refroidissement l'incubateur reprend son fonctionnement normal et la température et l'alarme retrouvent leur réglage automatiquement.

- 11.1 **REGLER LA PERIODE DE REFROIDISSEMENT.** La fonction de refroidissement est optionnelle et peut être réglée comme suit:
Appuyez simultanément sur les boutons + et - pour déverrouiller l'écran et accéder au menu principal.
Appuyez sur le bouton + plusieurs fois pour accéder à la fonction de refroidissement.
Appuyez sur OK pour accéder à l'écran de réglage du refroidissement.
Appuyez sur les boutons + ou – pour sélectionner OFF, 60, 120, 180, 240, 300 ou 360 minutes de refroidissement.
Appuyez à nouveau sur OK pour revenir au menu principal et appuyez sur OK pour arriver à l'écran SAVE (sauvegarde). Appuyez sur OK pour sauvegarder les changements.
- 11.2 Chaque période de refroidissement commence tous les jours à la même heure (24 heures d'intervalle). La première période de refroidissement commence après 24 heures de fonctionnement de l'incubateur et en cas de panne de courant 24 heures après la remise en marche de l'incubateur.
- 11.3 Pendant la période de refroidissement, l'astérisque de température disparaît et est remplacé par une flèche "↓". A l'issue de la période de refroidissement l'astérisque s'affiche à nouveau et l'incubateur se remet à chauffer pour atteindre à nouveau la température d'incubation. La durée nécessaire à l'incubateur pour atteindre la température d'incubation dépend de la température ambiante et peut prendre 30 minutes ou plus.

12 Ecllosion

- 12.1 Pour une utilisation optimale de la couveuse, utilisez le plateau d'éclosion en bas de la couveuse. (Remarque : le modèle OE580 ne dispose pas de cet espace d'éclosion, nous vous conseillons de vous équiper d'un autre appareil capable pour effectuer cette phase).
- 12.2 Les œufs à éclore ont besoin d'une température légèrement plus basse. Sur les modèles OE190 et OE380, la température du plateau situé en bas de la couveuse est à environ 1°C de moins que ceux des étagères
- 12.3 Le taux d'humidité doit être plus élevé (voir section 8). Cependant, laissez toujours la ventilation ouverte à au moins 1/3 pendant l'éclosion si la couveuse est pleine d'œufs.
- 12.4 12 à 48 h après l'éclosion, placez les poussins dans une éleveuse.
- 12.5 Pendant l'éclosion, évitez d'ouvrir trop souvent la porte car cela fait baisser le taux d'humidité. Résistez à la tentation en ouvrant une fois toutes les 6 heures.
- 12.6 Pour assembler vos plateaux d'éclosion, utilisez les petits plots fournis (voir figure ci-dessous).

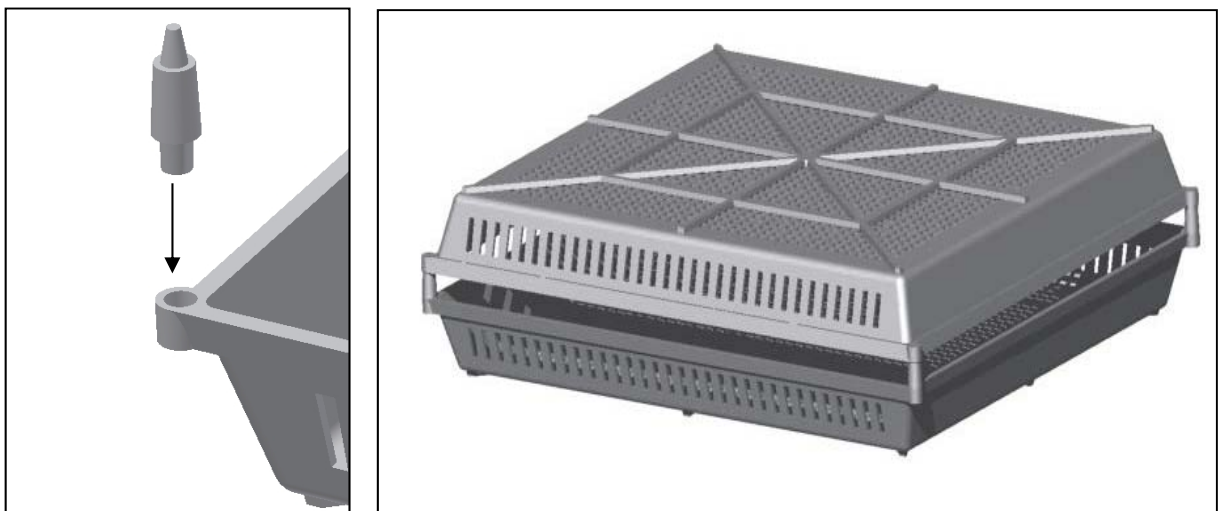

13 Nettoyage

IMPORTANT:

DEBRANCHEZ LA COUVEUSE AVANT TOUT NETTOYAGE

NE PAS MOUILLER LES PARTIES ELECTRIQUES

NE JAMAIS LAVER LES PLATEAUX, PANNEAUX ISOLES OU PARTIES DU BAC D'EVAPORATION AVEC LIQUIDES A PLUS DE 50°C (120°F). NE PAS LAVER CES PARTIES DANS UN LAVE-VAISSELLE.

IMPORTANT : EVITEZ DE MOUILLER LE SONDE DE TEMPERATURE ET D'HUMIDITE QUI EST SUSPENDU A L'INTERIEUR DES VENTS A L'AVANT DE L'ECLOSOIR. LA CONTAMINATION PEUT ENDOMMAGER LE SONDE.

- 13.1 Après chaque éclosion, enlevez et lavez les plateaux des œufs avec une solution désinfectant spécial incubation. Essuyez toutes les autres surfaces internes avec un chiffon doux imbibé de la

solution. Suivez les instructions fournies avec le désinfectant. Les ventilateurs peuvent être nettoyés avec une brosse douce.

13.2 S'il n'y a pas d'éclosion dans la couveuse, faites un nettoyage tous les 2 mois.

13.3 L'extérieur de la machine peut être nettoyé avec un chiffon humide. Evitez de mouiller les parties électriques.

13.4 Lors d'un nettoyage avant stockage, assurez-vous que la machine est bien sèche avant de la stocker.

14 Identification des problèmes

14.1 Un faible taux d'éclosion est frustrant et peut provenir d'un grand nombre de facteurs. Les causes les plus communes sont exposées ci-dessous mais pour de plus amples détails nous vous conseillons de vous reporter à des sources d'information spécifiques. Brinsea Products et leurs revendeurs sont toujours à votre disposition pour des conseils sur les techniques d'incubation mais ne pourront en aucun cas être tenus responsables de la perte d'œufs ou de poussins. Le tableau ci-dessous expose les problèmes les plus courants, leurs symptômes et solutions.

14.2 Recueillez autant d'information que possible sur vos taux d'éclosion afin de pouvoir analyser les problèmes en détail. Notez les dates de mise à incuber des œufs, les réglages de température et d'humidité de l'incubateur, les dates d'éclosion, le poids des œufs, le nombre et l'état de santé des poussins, etc. Nous vous recommandons aussi de casser les œufs non éclos pour déterminer le stade de développement de l'embryon. Des mire-œufs sont aussi disponibles auprès de Brinsea Products et de leurs distributeurs.

14.3 Plusieurs problèmes d'éclosion sont liés à un taux d'humidité incorrect. Vous pouvez améliorer les performances de votre incubateur avec la pompe d'humidité Advance. Renseignez-vous auprès de votre distributeur.

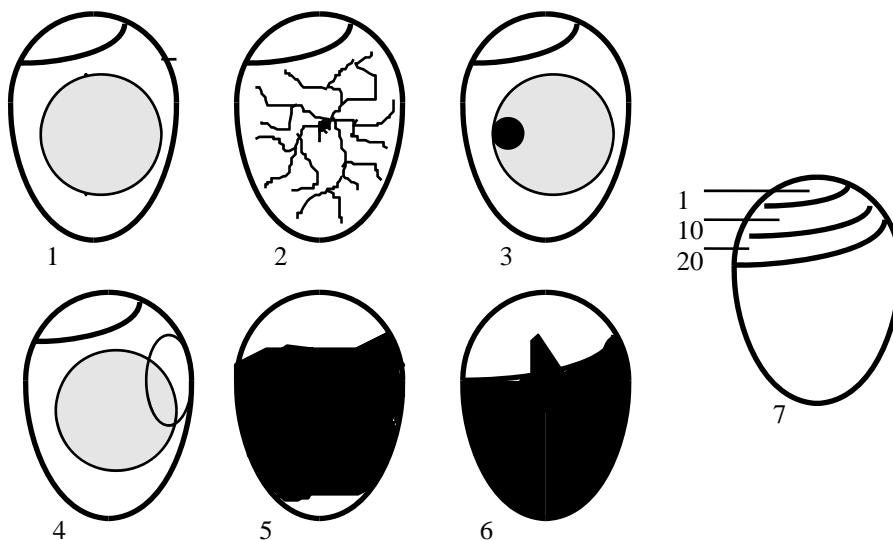

- 1) Aucun signe de développement = œuf non fécondé ou mort précoce (mirage à 8j)
- 2) Fécond avec des vaisseaux sanguins = mirage à 8j
- 3) Tâche rouge ou noire = mort précoce (mirage à 8j)
- 4) Embryon avec un anneau rouge = mort précoce (mirage à 8j)
- 5) Tâche foncée aux détails flous = mort au bout de 10-16 jours
- 6) Embryon vivant avec le bec dans la poche d'air = éclosion d'ici 24 à 48 heures
- 7) Evolution normale de la poche d'air en fonction du nombre de jours d'incubation

13.4 Guide générale :

Observation	Cause probable	Solution(s)
Aucune éclosion	Infécondité, infection, reproducteurs en mauvaise santé, réglages d'incubation considérablement erronés.	Vérifiez la viabilité des œufs – éclosent-ils naturellement. Désinfectez l'incubateur et vérifiez les réglages de l'appareil, tout particulièrement la température.
Éclosion précoce, déformations	La température d'incubation est trop élevée.	Réduisez légèrement la température (0,5°C).
Éclosion tardive	La température d'incubation est trop basse.	Augmentez légèrement la température (0,5°C).
Éclosion étalée	Rythmes de développement variables dûs à des périodes de stockage des œufs de durée différente ou des variations de température pendant l'incubation.	Limitez la période de stockage des œufs. Évitez les variations de température – exposition aux rayons solaires, différences de températures dans un grand local, etc.
Mort précoce aux derniers stades d'incubation	Humidité incorrecte, probablement trop élevée.	Essayez de réduire le taux d'humidité moyen (voir chapitre 8)

15 Entretien et calibrage

IMPORTANT: LA RESISTANCE DE CHAUFFAGE ET LES CONNEXIONS SONT ALIMENTÉES PAR LE COURANT 220 V – DEBRANCHER DU SECTEUR AVANT TOUT ENTRETIEN. RISQUE DE CHOC ÉLECTRIQUE!

- 15.1 Dans certaines conditions il est possible de voir apparaître de la condensation sur les parois internes de l'incubateur. Cela n'affecte en rien le bon fonctionnement de la couveuse et ne cause aucun risque électrique.
- 15.2 En cas de non fonctionnement de la machine, vérifiez en premier lieu que la prise électrique fonctionne et que le cordon est bien engagé à fond dans la machine. Pour retrouver les réglages d'usine par défaut, branchez la couveuse tout en appuyant sur le bouton OK. Vérifiez le calibrage de la température après avoir remis les paramètres par défaut.
- 15.3 Si le problème persiste, contactez votre distributeur Brinsea.
- 15.4 Des pièces de rechange sont disponibles et facilement montées par quiconque possédant des outils courants.

15.5 L'affichage digital de la température et de l'hygrométrie sont calibrés individuellement lors de leur fabrication, mais peuvent avoir besoin d'un recalibrage. L'idéal est de faire re-calibrer votre machine tous les 2 ans par votre distributeur Brinsea. Cette opération est délicate et il n'est **pas recommandé** de l'effectuer vous-même.

L'OVA EASY Advance utilise des sondes de température et d'hygrométrie très précises et calibrées individuellement. Méfiez-vous des thermomètres ou hygromètres analogiques ou digitaux à bas prix lorsque vous les comparez à l'écran de votre incubateur

Pour accéder au menu de calibrage, appuyez simultanément sur les 3 boutons pour déverrouiller.

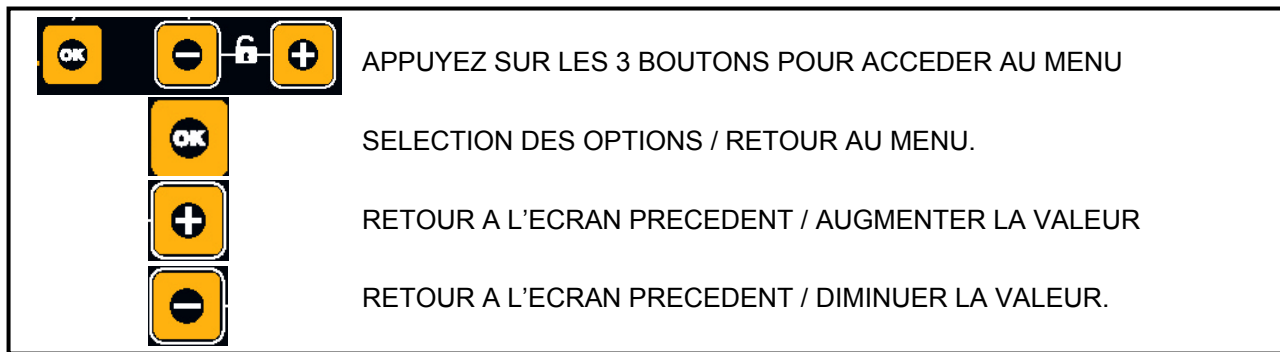

MENU DE CALIBRAGE



CAL RH%
OK ←→

**SÉLECTION DE LA FRÉQUENCE DU
COURANT (selon les régions)**
VARIE ENTRE 50Hz (EUROPE, etc.)
& 60 Hz (AMÉRIQUE DU NORD, JAPON,
etc.)

**RÈGLAGE DE L'ALARME DE LA
TEMPERATURE AMBIANTE BASSE**
RÈGLE LA LIMITE MINIMALE DE LA
TEMPERATURE AMBIANTE POUR LE
DECLENCHEMENT DE L'ALARME

**RÈGLAGE DE L'ALARME DE LA
TEMPERATURE AMBIANTE ÉLEVÉE**
RÈGLE LA LIMITE MAXIMALE DE LA
TEMPERATURE AMBIANTE POUR LE
DECLENCHEMENT DE L'ALARME.

16 Caractéristiques

Capacités maximales approximatives (incluant les plateaux d'éclosion et les plateaux spéciales)

Type d'œuf	OE 190	OE 380	OE 580
Caille	869	1738	2976
Faisane	233	466	708
Poule	192	384	576
Cane	104	280	390
Oie	57	114	180

Dimensions:

OE190	820 x 420 x 480mm
OE380	820 x 420 x 800mm
OE580	1130 x 420 x 800mm

Poids:

OE190 (couveuse uniquement)	20 kg
OE380 (couveuse uniquement)	27 kg
OE580 (couveuse uniquement)	43 kg

Consommation électrique :

Maximum	200 Watts
Cons moyenne	100 Watts

Alimentation électrique : 230v 50Hz or 110V 60Hz (sur commande)

www.brinsea.fr

Declaration of Conformity

We: BRINSEA PRODUCTS LTD.
Station Road
Sandford
North Somerset
BS25 5RA

Declare under our sole responsibility the products:

Egg Incubators:

Ova-Easy 190 Advance Series 2 (Serial numbers MJ1923x/xxxxxxxx, MJ1933x/xxxxxxxx)
Ova-Easy 380 Advance Series 2 (Serial numbers MJ3823x/xxxxxxxx, MJ3833x/xxxxxxxx)
Ova-Easy 580 Advance Series 2 (Serial numbers MJ5823x/xxxxxxxx, MJ5833x/xxxxxxxx)

to which this declaration relates are in conformity with the following EU Directives:

2006/42/EC Machinery Directive
2004/108/EC Electromagnetic Compatibility Directive
2011/65/EU Restriction on the use of Certain Hazardous Substances in Electrical and Electronic Equipment Regulations

The relevant sections of the following Standards have been used:

EN 60335-1:2012
EN 60335-2-71:2003+A1:2007
EN 55014-1:2006+A2:2011
EN 55014-2:1997+A2:2008
EN 50581:2012

The technical documentation for the products is available from the above address.

Authorised Representative: Ian Pearce, Managing Director

Signature:

Date of Issue:03/04/2013

Place of Issue: Station Road, Sandford, North Somerset, BS25 5RA, United Kingdom.