

Maxi II eco *Couveuse*
Notice d'utilisation

Brinsea
Incubation Specialists

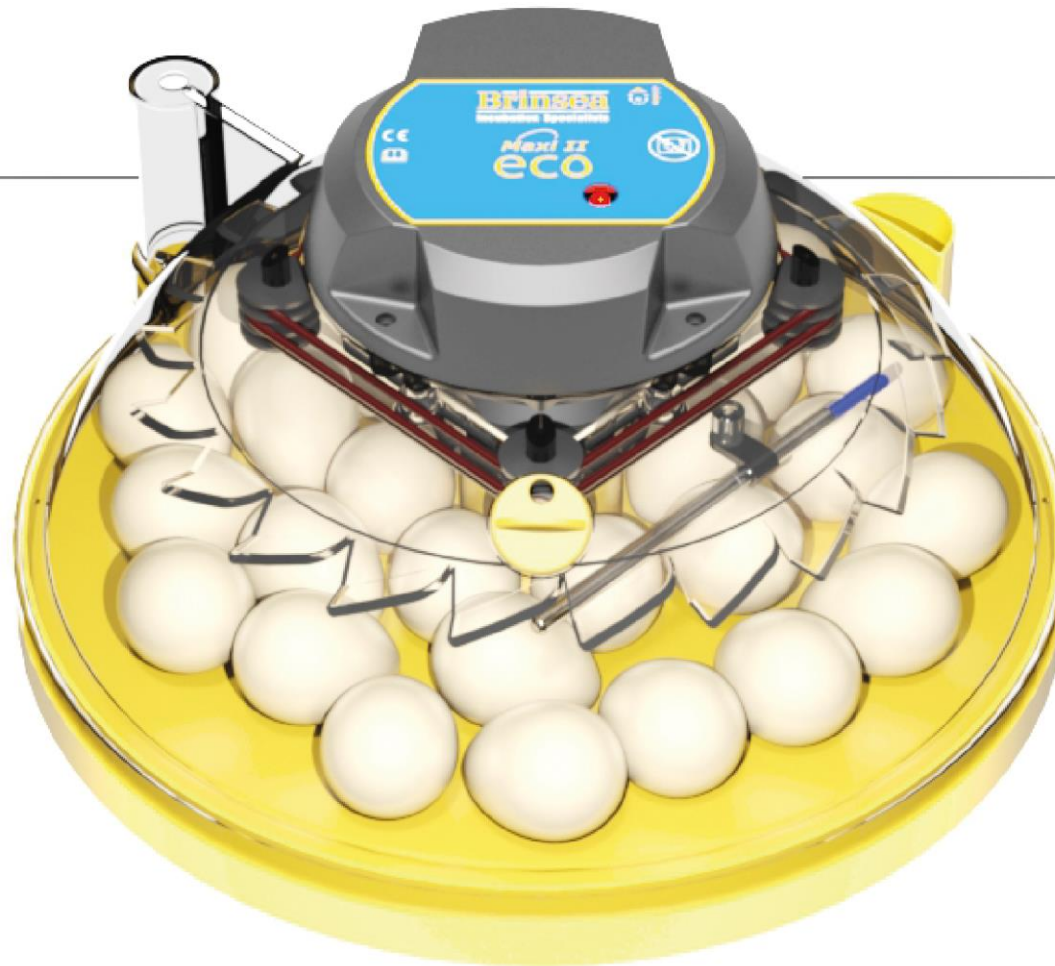



Lire la notice avant utilisation !



Ne pas couvrir !

Cet appareil ne doit être utilisé qu'avec l'alimentation électrique fournie.

Ne pas utiliser un appareil endommagé.

Cet appareil, l'alimentation électrique et le câble d'alimentation fournis doivent être utilisés à l'intérieur, à l'abri des projections d'eau et de l'humidité. Ils ne doivent pas être accessibles aux animaux.

Toute réparation doit être effectuée par une personne qualifiée.

Cet appareil ne doit pas être utilisé, nettoyé ou entretenu par des enfants ou des personnes à capacités physiques, sensorielles ou mentales réduites, ou en manque d'expérience et de connaissances, sans surveillance. Les enfants ne doivent pas jouer avec l'appareil.

Débrancher la couveuse du secteur avant de la nettoyer. S'assurer que tous les composants électriques restent secs.

Veillez lire attentivement ces instructions avant d'installer votre couveuse afin d'obtenir les meilleurs résultats possibles, et les conserver précieusement pour vous y reporter ultérieurement.

Ce document donne la marche à suivre pour réussir avec succès l'éclosion de vos œufs, mais il convient de noter que l'incubation suppose le contrôle et le réglage de nombreux facteurs susceptibles de changer selon les circonstances, et il se peut que d'autres procédures soient nécessaires.

Pour des informations plus détaillées sur tous les aspects de l'incubation, et trouver notamment des conseils utiles afin d'obtenir les meilleurs résultats possibles, veuillez consulter notre site Web à l'adresse www.brinsea.co.uk (site en anglais).

Votre couveuse est conçue pour s'adapter aux conditions d'incubation spécifiques à un grand nombre d'espèces diverses et dans des conditions ambiantes variables ; ce guide ne peut donc couvrir chaque cas spécifique.

Pour plus d'informations sur l'incubation et l'éclosion, veuillez télécharger notre manuel GRATUIT sur l'incubation : www.brinsea.co.uk/incubationhandbook ; pour obtenir des conseils plus spécifiques à certaines espèces, vous trouverez une grande variété de publications à l'adresse www.brinsea.co.uk/books.

Pour enregistrer votre nouveau produit Brinsea, rendez-vous à l'adresse www.brinsea.co.uk dans les 30 jours qui suivent la date d'achat de votre produit et suivez le lien fourni sur la page d'accueil afin de profiter gratuitement de la garantie de 3 ans. Abonnez-vous à la newsletter Brinsea pour recevoir les dernières actualités et informations.

Notez le numéro de série de votre produit ici : _____

1	Mise en place de votre couveuse	-
	Déballage et présentation des pièces	4
	Assemblage	5
	Emplacement et installation	6
2	Présentation du produit – Fonctions	7
3	Température	8
4	Humidité	9
5	Œufs	11
6	Éclosion et nettoyage	12
7	Caractéristiques techniques	13

Maxi II eco

1 MISE EN PLACE DE VOTRE COUVEUSE

DÉBALLAGE ET PRÉSENTATION DES PIÈCES

Votre couveuse est fournie dans un emballage de protection. Retirez tous les adhésifs et emballages de la couveuse et de ses composants. Conservez le carton et les différents emballages en cas de retour du produit.

Vérifiez que l'alimentation électrique corresponde aux caractéristiques de l'appareil.

Le schéma ci-contre présente les différentes pièces fournies. Assurez-vous d'avoir les bonnes quantités de chaque pièce. S'il manque des pièces ou si certains composants sont endommagés, veuillez contacter votre revendeur de produits Brinsea (à l'adresse indiquée à la fin du document). **Ne pas utiliser un appareil endommagé.**

- 1** : Tournevis de réglage de la température
- 2** : Couvercle arrière
- 3** : Couvercle
- 4** : Protection du réservoir d'eau
- 5** : Base
- 6** : Tapis d'éclosion
- 7** : Alimentation (non présentée sur le schéma)

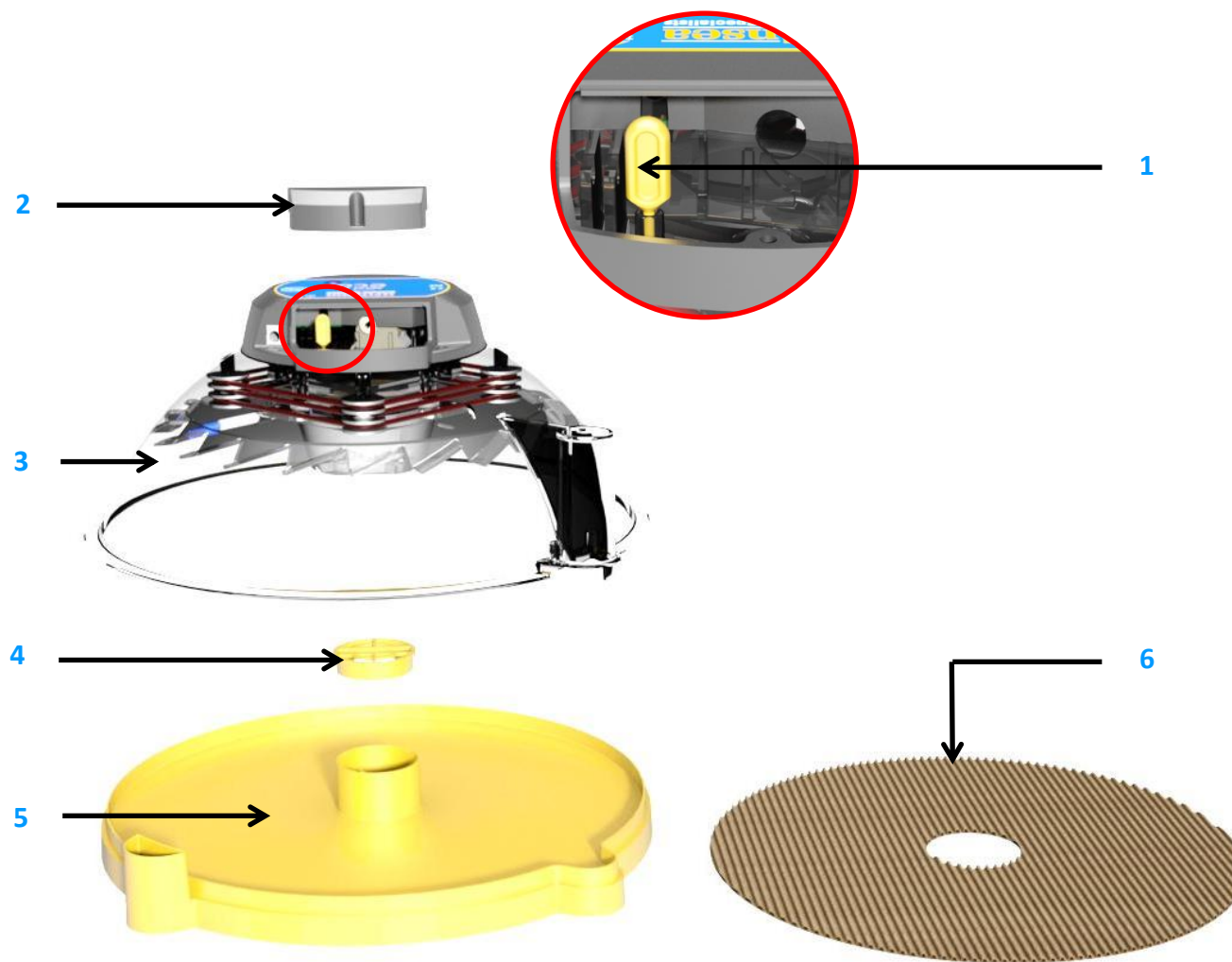

ASSEMBLAGE

1 : Installez la protection du réservoir d'eau pour éviter que les poussins ne se noient.

2 : Placez le couvercle sur la base. Vérifiez que le couvercle soit bien positionné tout autour de la base.

1.

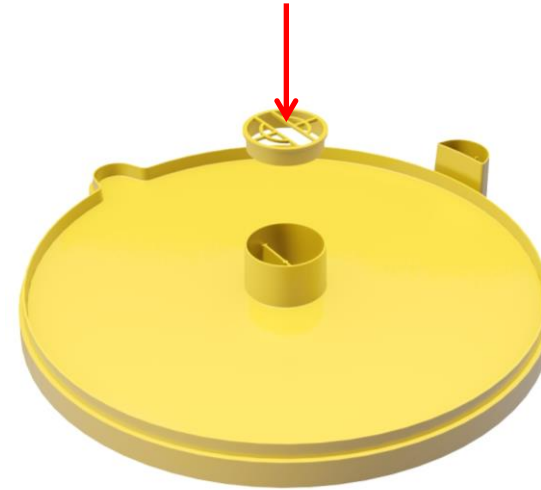

2.

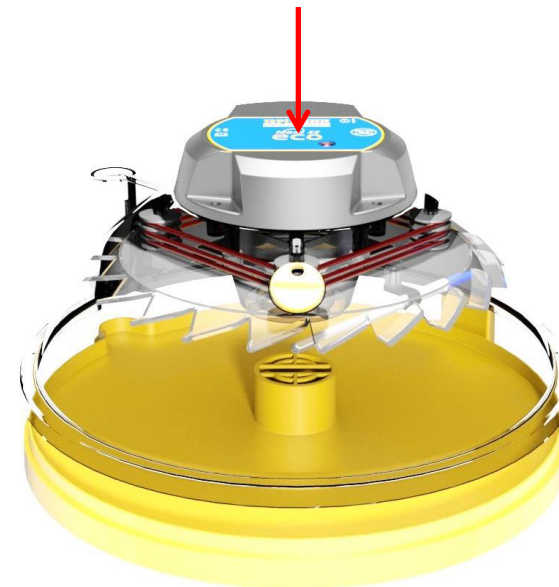

EMPLACEMENT ET INSTALLATION

Votre couveuse donnera de meilleurs résultats dans un local à température constante et bien aéré, surtout si plusieurs couveuses fonctionnent en même temps.

Assurez-vous que la température ne descende pas d'un coup la nuit. L'idéal est de contrôler la température du local entre 20 et 25 °C (68 et 77 °F) à l'aide d'un thermostat. Ne laissez jamais la température chuter en dessous de 17 °C (63 °F).

Assurez-vous que la couveuse ne soit jamais exposée à la lumière directe du soleil et qu'elle soit placée sur un plan de travail ou une table bien de niveau, et non pas au sol.

Branchez le câble d'alimentation à la prise puis branchez le câble au couvercle de la couveuse. Veillez à bien enfoncer chacun des connecteurs.

N'utilisez que l'alimentation fournie avec le produit. Si vous utilisez une alimentation différente, vous risquez d'endommager le produit ce qui annulera la garantie.

1.

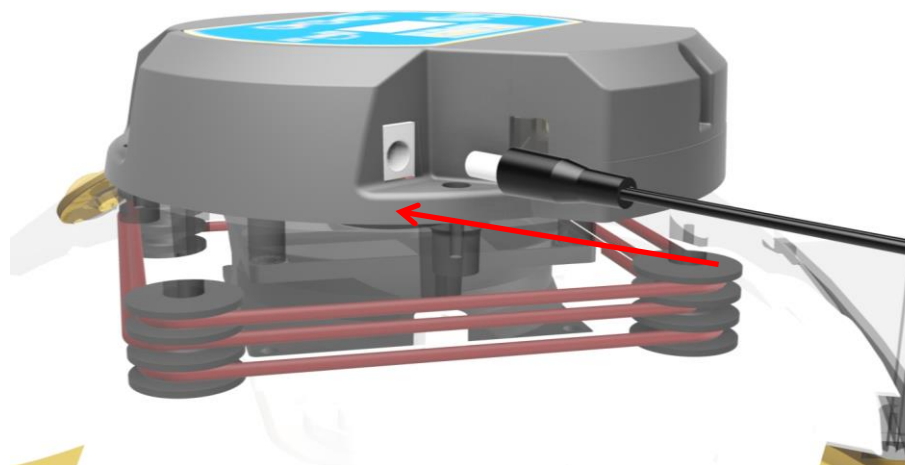

2.

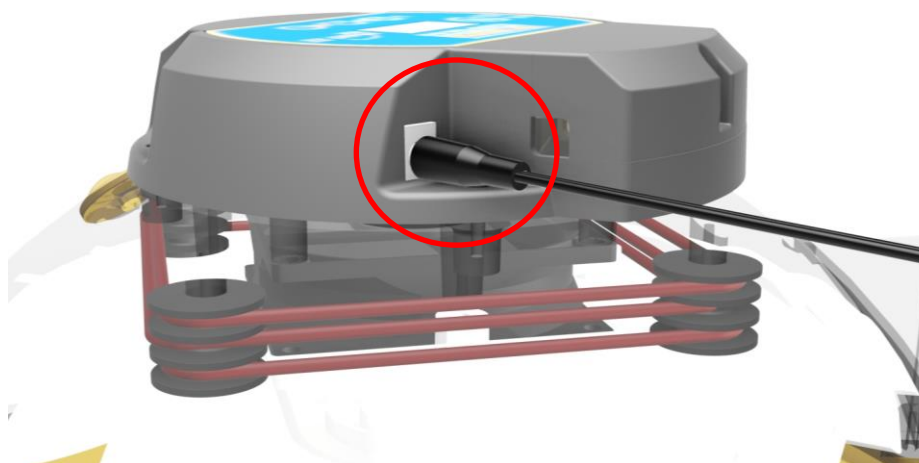

Maxi II eco

2 PRÉSENTATION DU PRODUIT

FONCTIONS

- 1** : Voyant du chauffage
- 2** : Dispositif de réglage de la température (à l'intérieur du couvercle arrière). Voir chapitre 5.
- 3** : Ventilation réglable
- 4** : Thermomètre à alcool
- 5** : Point de remplissage externe

Exemple de réglages pour les volailles :

Température : 37,5 °C

Humidité : remplissez un côté du réservoir central, réglez la ventilation au minimum

Intervalle de retournement : 3 fois par jour

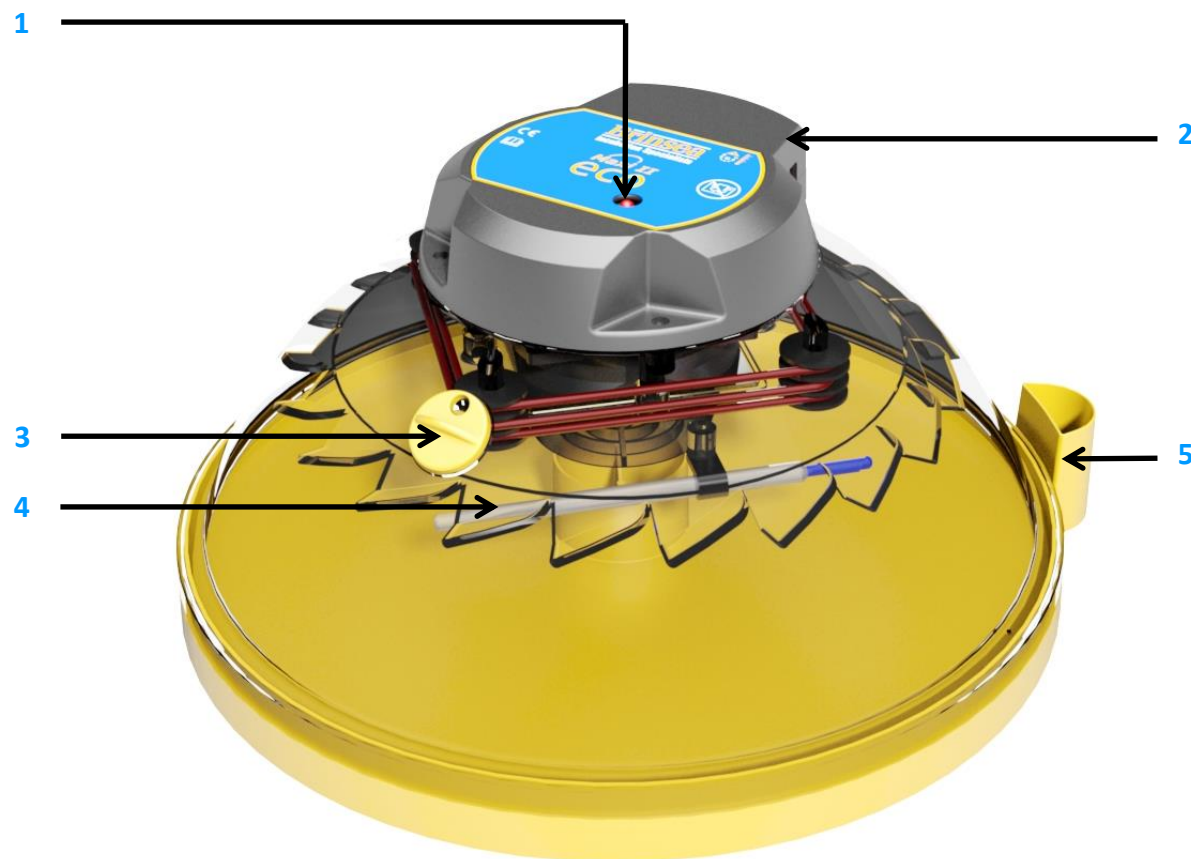

Maxi II eco

3 TEMPÉRATURE

RÉGLAGE DE LA TEMPÉRATURE

Une température stable et appropriée est essentielle pour obtenir de bons résultats. Réglez-la avec précaution.

En sortie d'usine, votre couveuse est réglée à la température adaptée pour la plupart des espèces (37,4 - 37,6) mais il est conseillé de vérifier la température et de suivre cette procédure :

1 : Lorsque la température de la couveuse monte et approche de la température réglée, le voyant rouge, qui jusque-là était affiché en permanence, se met à clignoter. Attendez au moins une heure que la température se soit stabilisée avant de procéder à un réglage.

2 : Insérez doucement le tournevis de réglage de la température dans l'orifice pour la vis puis tournez doucement jusqu'à ce qu'il s'engage dans la fente. Ne forcez pas avec un tournevis inapproprié, cela risquerait d'endommager le système de réglage et d'annuler la garantie.

Tournez dans le sens des aiguilles d'une montre pour augmenter la température, dans le sens inverse pour la baisser. Un quart de tour permet d'augmenter ou de baisser d'environ 2 degrés Celsius (ou 4 degrés Fahrenheit). Procédez par petits ajustements, et laissez le temps à la température de se stabiliser entre les différents réglages.

Reportez-vous au thermomètre pour contrôler la température. Réglez la température avec précaution : de légères différences peuvent avoir un effet important sur les résultats de l'éclosion.

Voyant du chauffage



Tournevis de réglage de la température

Orifice de la vis de réglage

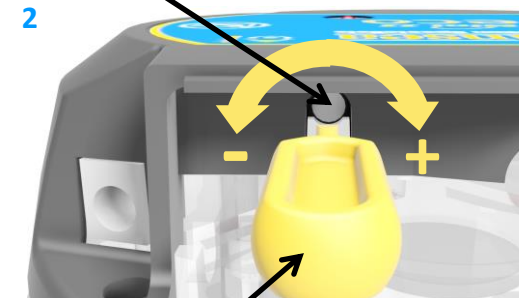

Tournevis de réglage de la température

	Températures conseillées :		Durée d'incubation :
Poules	37,4 – 37,6 °C	99,3 – 99,6 °F	21 jours
Faisanes	37,6 – 37,8°C	99,6 – 100,0°F	23-27 jours
Cailles	37,6 – 37,8°C	99,6 – 100,0°F	16-23 jours
Canes	37,4 – 37,6 °C	99,3 – 99,6 °F	28 jours

- Les embryons en développement tolèrent facilement des baisses de températures de courte durée et l'utilisateur ne devrait pas s'inquiéter du refroidissement des œufs lors de l'observation de leur développement. Des températures supérieures à la température idéale peuvent en revanche rapidement affecter les embryons et doivent à tout prix être évitées.

COMPRENDRE L'HUMIDITÉ

Des variations passagères du taux d'humidité ont peu d'importance. Le taux d'humidité moyen pendant la période d'incubation doit être quasi optimal, permettant une perte de poids idéale.

Il est important d'avoir une humidité élevée un ou deux jours avant l'éclosion. Attention : une humidité excessive sur une longue période peut nuire.

Humidité typique :

Les taux d'humidité généralement recommandés pour les groupes suivants sont :

Pendant l'incubation : Volailles	40-50 % HR
Palmipèdes	45-55 % HR
Éclosion : Toutes les espèces	65 % HR ou plus

Perte de poids typique :

Pertes de poids idéales en fonction des espèces :

Volailles	13 %
Palmipèdes	14 %

Pour obtenir des informations plus spécifiques sur les exigences de certaines espèces, consultez des ouvrages spécialisés.

CONTRÔLE DE L'HUMIDITÉ

Le taux d'humidité pendant l'incubation est affecté par deux facteurs : l'évaporation dans la couveuse (eau émanant des œufs et du réservoir) et le niveau de ventilation. La teneur en eau de l'air ambiant est aussi à prendre en compte.

Les éleveurs ont deux méthodes à leur disposition pour obtenir un taux d'humidité optimal :

1: De manière générale, en ce qui concerne les volailles / le gibier / les palmipèdes, gardez l'une des moitiés du réservoir d'eau situé au centre toujours remplie jusqu'à 2 jours avant l'éclosion. La profondeur importe peu.

Pour toutes les espèces, remplissez les deux moitiés du réservoir les deux derniers jours d'incubation. Un taux élevé d'humidité est nécessaire pour l'éclosion, pour éviter que les membranes ne se dessèchent trop rapidement. Veillez à bien installer la protection du réservoir d'eau pour éviter que les poussins ne se noient.

Les consignes ci-dessus ne font pas de différences entre les diverses conditions ambiantes. Elles sont nécessairement très générales mais simples et souvent efficaces.

2 : Surveillez la perte de poids des œufs (qui varie en fonction de l'humidité) et corrigez d'après les chiffres donnés pour les différentes espèces. C'est la méthode la plus fiable et celle qui est conseillée, notamment en cas de faibles taux d'éclosion ou si des œufs de grande valeur sont mis à incuber.

Les œufs perdent de l'humidité par leur coquille et le rythme d'évaporation dépend du taux d'humidité de l'air environnant et de la porosité de la coquille. Pendant l'incubation, les œufs doivent perdre une quantité d'eau fixe qui correspond à une perte de poids de 13 à 16 % selon les espèces. En pesant les œufs régulièrement pendant l'incubation, il est possible de contrôler et, si nécessaire, de corriger le taux d'humidité pour atteindre la perte de poids optimale.

ÉCLOSION

Dans tous les cas, le taux d'humidité doit être élevé à l'éclosion. La période étant de courte durée, la perte de poids ne sera pas réellement affectée. Le taux élevé d'humidité est nécessaire pour éviter que les membranes ne se dessèchent et ne se durcissent avant l'éclosion. Le taux d'humidité augmentera naturellement lorsque les premiers œufs commenceront à éclore et que les membranes internes commenceront à sécher. Cet effet s'ajoute à l'évaporation de l'eau du réservoir. Pendant l'éclosion, les taux d'humidité élevés baissent fortement lorsque le couvercle de la couveuse est ouvert et mettent assez longtemps à remonter. Résistez à la tentation d'ouvrir fréquemment le couvercle. Il est préférable de laisser s'écouler au moins 6 heures entre les inspections.

Pour des informations plus détaillées sur tous les aspects de l'incubation, et trouver notamment des conseils utiles afin d'obtenir les meilleurs résultats possibles, veuillez consulter notre site Web à l'adresse www.brinsea.co.uk/incubationhandbook.

Maxi II ECO

4 HUMIDITÉ

RÉGLAGE DU NIVEAU D'HUMIDITÉ RELATIVE

UTILISATION DU POINT DE REMPLISSAGE EXTERNE

Dans la couveuse, l'humidité peut être réglée en ajoutant de l'eau dans l'une ou dans les deux moitiés du réservoir d'eau. (Pour réduire l'humidité, n'ajoutez pas d'eau.)

La couveuse Maxi II est équipée d'un point de remplissage externe qui permet de vérifier le niveau d'eau et de remplir le réservoir sans relever le couvercle.

Pour remplir la première moitié du réservoir, ajoutez de l'eau dans le point de remplissage externe. Maintenez le niveau de l'eau sous l'indicateur de profondeur (voir image). L'eau s'écoule à travers le tube et remplit une moitié du réservoir.

Pour augmenter davantage l'humidité, remplissez les deux moitiés du réservoir central en continuant d'ajouter de l'eau dans le point de remplissage externe, en dépassant l'indicateur de profondeur. L'eau s'écoule à travers le tube et par-dessus la paroi de séparation pour remplir la deuxième moitié du réservoir. Maintenez le niveau de l'eau au-dessus de l'indicateur de profondeur (voir image).

RÉGLAGE DE LA VENTILATION

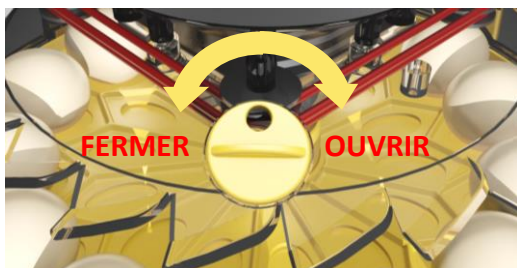

Ouverture et fermeture de la ventilation : Fermez la ventilation pour augmenter l'humidité ou ouvrez-la pour la diminuer.

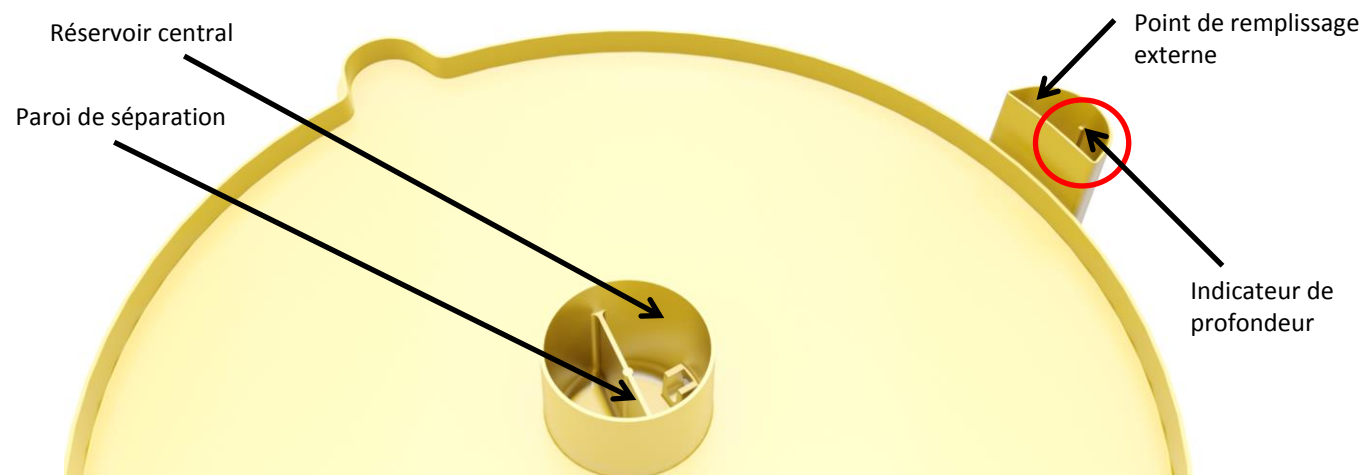

Dans la pratique, les niveaux minimum et maximum d'humidité qu'il est possible d'obtenir dans une couveuse dépendent de plusieurs facteurs, dont les conditions ambiantes de la salle d'incubation. Il vous faudra peut-être attendre 24 heures que le niveau d'humidité se stabilise après avoir effectué des changements.

Si vous ne parvenez pas à obtenir le niveau d'humidité relative nécessaire, veuillez tenir compte des points suivants :

Le taux d'humidité ne descend pas assez

- Vous pouvez essayer d'ouvrir complètement la ventilation. Le problème sera peut-être résolu.
- Une limite inférieure sera déterminée par le taux d'humidité de l'air ambiant, notamment si la pièce est plutôt humide. Vous pourrez uniquement résoudre ce problème par une déshumidification de l'air ambiant qui entoure la couveuse, à l'aide d'un déshumidificateur. Mais dans la pratique, ce problème est plutôt rare.

Le taux d'humidité ne monte pas assez

- Fermez la ventilation en la réglant au minimum pour aider à faire monter le taux d'humidité. Placez des bandes de papier d'évaporation, que vous pourrez vous procurer chez Brinsea ou votre fournisseur.

Condensation

Il est normal de voir apparaître de la condensation sur les parties transparentes du couvercle, plus fraîches. Ce phénomène naturel n'entraîne aucun risque ni problème pour l'incubation, mais peut indiquer que la pièce est plus fraîche que ce qu'il ne faut.

Maxi II eco

5 ŒUFS

RETOURNEMENT DES ŒUFS

Dessinez un « X » au crayon sur un côté de chaque œuf, puis un « O » de l'autre côté. Vous pourrez ainsi voir les œufs que vous avez retournés. Tournez les œufs trois fois en commençant le deuxième jour.

Tournez toujours vers l'extrémité pointue pour réduire le risque d'endommager les structures internes de l'œuf.

STOCKAGE DES ŒUFS

Assurez-vous de stocker les œufs dans un endroit frais et humide. La plupart des espèces tolèrent une période de stockage de 14 jours avant que le taux d'éclosion ne soit affecté. Un retournement quotidien pendant cette période de stockage aide aussi à maintenir un bon taux d'éclosion.

Éliminez autant que possible les œufs fissurés, déformés et souillés. Pour laver les œufs, n'utilisez qu'une solution exclusivement élaborée à cet effet, par exemple le désinfectant d'incubation Brinsea, et suivez précisément les instructions fournies par le fabricant. Il est essentiel de laver les œufs dans une solution considérablement plus chaude que ceux-ci. Souvenez-vous que toute solution enlèvera non seulement la saleté mais aussi la cuticule externe de l'œuf, l'exposant à l'avenir à un plus grand risque de contamination bactériologique.

PLACEMENT DES ŒUFS

Avant de placer les œufs, assurez-vous que la couveuse ait fonctionné pendant plusieurs heures et se soit bien stabilisée à la bonne température.

La couveuse Maxi II Eco est conçue pour accueillir des œufs de différentes tailles, jusqu'aux œufs canes. Il vous faudra un peu d'expérience pour optimiser la capacité.

Placez les œufs à au moins 2 cm du bord de la base de la couveuse afin que le bord de la couveuse ne les touche pas au moment de placer le couvercle.

Une fois les œufs en place, attendez au moins 24 h avant de régler si nécessaire la couveuse. Vérifiez le niveau d'eau du réservoir tous les 3 jours et la température quotidiennement. Mirez vos œufs au bout d'1/3 de la durée d'incubation pour retirer les œufs vides ou non-fertiles.

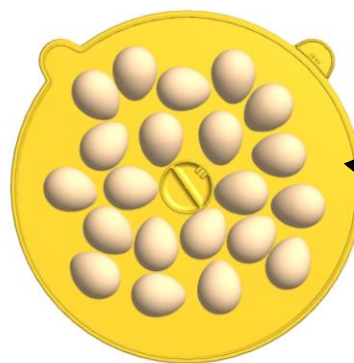

Les œufs sont placés au moins à 2 cm du bord de la base de la couveuse.

Maxi II eco

6 ÉCLOSION ET NETTOYAGE

ÉCLOSION

1: Si l'éclosion se fait dans la couveuse Maxi II, retirez le couvercle deux jours avant la date prévue d'éclosion.

2: Insérez le tapis d'éclosion dans la base. Posez les œufs directement sur ce tapis. Les tapis d'éclosion sont à usage unique. Ne les réutilisez pas. Pour vous procurer de nouveaux tapis, visitez brinsea.co.uk, brinsea.com ou contactez votre revendeur local (code produit 14.902).

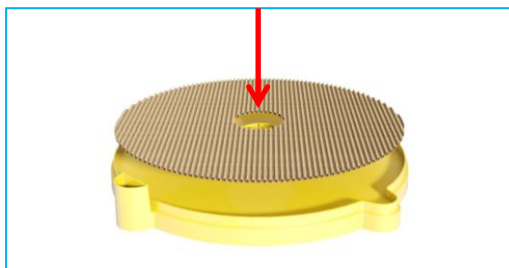

3: Remplacez le couvercle.

Le taux d'humidité doit être élevé (voir chapitre 6 ci-dessus). Remplissez les deux moitiés du réservoir d'eau.

Lorsque la plupart des œufs ont éclos (12 à 48 heures après les premières éclosions), sortez les poussins de la couveuse et placez-les sous éleveuse. Les éleveuses EcoGlow 20 et 50 de Brinsea sont idéales pour les volailles et palmipèdes. Les éleveuses TLC-40 et TLC-50 de Brinsea sont conseillées pour les oiseaux exotiques.

Pendant l'éclosion, les taux d'humidité élevés baissent fortement lorsque le couvercle de la couveuse est ouvert et mettent assez longtemps à remonter. Résistez à la tentation d'ouvrir fréquemment le couvercle. Il est préférable de laisser s'écouler au moins 6 heures entre les inspections.

NETTOYAGE

IMPORTANT :

DÉBRANCHER LA COUVEUSE DU SECTEUR AVANT DE LA NETTOYER.

S'ASSURER QUE TOUS LES COMPOSANTS ÉLECTRIQUES RESTENT SECS. NE PAS IMMERGER LE COUVERCLE DE LA COUVEUSE.

NE JAMAIS LAVER LA BASE, LES PLATEAUX À ŒUFS, LES COUVERCLES OU LES COMPOSANTS INTERNES DANS UNE EAU SUPÉRIEURE À 50 °C (120 °F). NE METTRE AUCUNE PARTIE DE LA COUVEUSE AU LAVE-VAISSELLE.

Après chaque éclosion dans la couveuse Maxi II Eco, lavez la base avec une solution exclusivement élaborée à cet effet, par exemple le désinfectant d'incubation Brinsea, puis rincez abondamment. Retirez la poussière du ventilateur à l'aspirateur ou avec une brosse douce. Essuyez toutes les autres surfaces internes avec un chiffon légèrement humidifié de solution désinfectante, puis essuyez avec un chiffon légèrement humidifié avec de l'eau propre. Veillez à suivre les instructions fournies avec les liquides.

Si vous utilisez un éclosoir indépendant, la procédure ci-dessus doit également être suivie tous les deux mois.

L'extérieur de la couveuse peut être nettoyé avec un chiffon humide. Évitez de laisser passer de l'humidité à l'intérieur des boîtiers électriques.

Dévisser régulièrement les quatre vis qui maintiennent la protection du ventilateur, retirez le couvercle, et nettoyez-la. Avec une brosse souple, retirez la poussière et le duvet accumulés sur le ventilateur et les résistances de chauffage. NE PAS UTILISER DE LIQUIDES. NE PAS RETOURNER LE COUVERCLE CAR LE VENTILATEUR N'EST PLUS FIXÉ LORSQUE LA PROTECTION EST OUVERTE. Au remontage de la protection, le ventilateur se fixe entre les 4 ergots qui sont sur la protection et sur le couvercle. NE PAS TROP SERRER LES VIS.

TOUJOURS NETTOYER LA COUVEUSE AVANT DE LA RANGER ET S'ASSURER QU'ELLE SOIT BIEN SÈCHE À L'INTÉRIEUR COMME À L'EXTÉRIEUR. FAITES-LA TOURNER 24 H SANS EAU POUR VOUS ASSURER QU'ELLE SOIT COMPLÈTEMENT SÈCHE.

DÉPANNAGE ET CALIBRAGE

En cas de panne, assurez-vous d'abord que la prise électrique est bien branchée et que le raccord est bien enfoncé sur la couveuse.

Veillez contacter directement Brinsea à l'adresse sales@brinsea.co.uk pour plus d'informations et de conseils.

Maxi II eco

7 CARACTÉRISTIQUES TECHNIQUES

CAPACITÉS MAXIMALES DE RÉGLAGE DE LA COUVEUSE MAXI II :

Taille des œufs Capacité typique

Caille	90
Faisane	54
Poule	30
Cane	20

Dimensions : 354 mm x 354 mm x 165 mm

Poids : 1,384 kg

Consommation électrique :

Maximale	40 Watts
(Moyenne généralement constatée)	24 Watts

Alimentation électrique : 100 - 240 V, 50/60 Hz,
1,3 A max.

30 œufs de poule

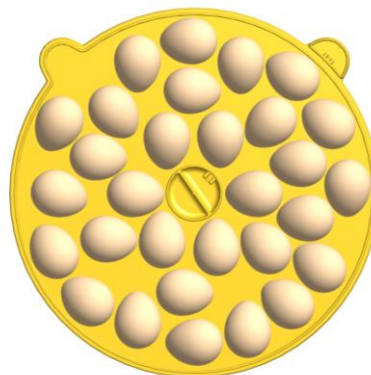

90 œufs de caille

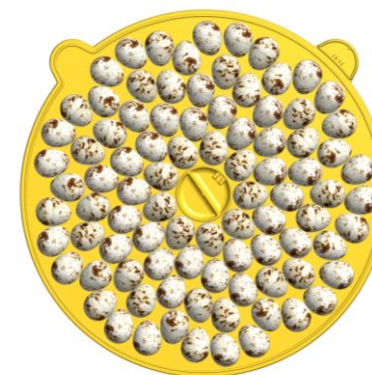

20 œufs de cane

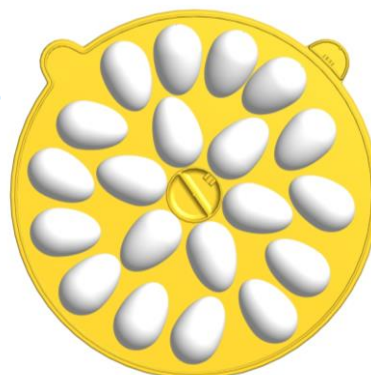

54 œufs de faisane

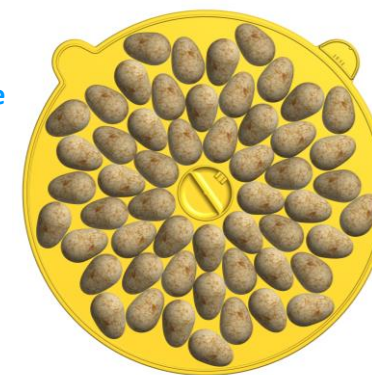

Les appareils électriques et électroniques ne doivent pas être mis au rebut avec les déchets ménagers. Pour assurer un traitement, une récupération et un recyclage appropriés, veuillez emmener ce produit à un point de collecte désigné où il sera accepté gratuitement.

Veuillez contacter les autorités locales pour plus d'informations sur votre point de collecte le plus proche.

Le respect des procédures de mise au rebut de ce produit aidera à la préservation de ressources précieuses et à la prévention de tout effet potentiellement néfaste sur la santé humaine et l'environnement, pouvant survenir en cas d'élimination incorrecte de ce produit.

DÉCLARATION DE CONFORMITÉ

Nous : BRINSEA PRODUCTS LTD.
32-33 Buckingham Road
Weston Industrial Estate
Weston-super-Mare
North Somerset
BS24 9BG

Déclarons, sous notre seule responsabilité, que les produits :

Couveuses pour œufs :

Maxi II Eco (numéros de série AC25x/xxxxxxxx)
Maxi II Advance (numéros de série AC26x/xxxxxxxx)
Maxi II EX (numéros de série AC27x/xxxxxxxx)

concernés par la présente déclaration sont conformes aux directives européennes :

Directive « Machines » 2006/42/CE
Directive sur la compatibilité électromagnétique 2014/30/EU
Directive relative à la limitation de l'utilisation de certaines substances dangereuses 2011/65/EU

Les passages pertinents des normes suivantes ont été utilisés :

EN 60335-1:2012+A11:2014
EN 60335-2-71:2003+A1:2007
EN 55014-1:2006+A2:2011
EN 55014-2:2015
EN 50581:2012

La documentation technique de ce produit est disponible à l'adresse ci-dessus.

Représentant autorisé : Ian Pearce, directeur général

Signature :

Date de publication : 8 Septembre 2016

Lieu de publication : 32-33 Buckingham Road, Weston Industrial Estate, Weston-super-Mare, North Somerset, BS24 9BG, Royaume-Uni.

Demandes de modèle communautaire enregistré N°003007103

Brinsea Products Ltd, 32-33 Buckingham Road, Weston Industrial Estate,
Weston-super-Mare, N. Somerset, BS24 9BG
Tél. : +44 (0) 845 226 0120 Fax : +44 (0) 1934 708177
e-mail : sales@brinsea.co.uk, site Web : www.brinsea.co.uk